



Wc- en urinoirspoelsystemen. Van SCHELL.

SCHELL.

De specialist voor openbare, halfopenbare en industriële sanitaire ruimtes.



Fabriek 1
Productie met administratief gebouw en opleidingscentrum



Design-bedieningsplaat EDITION Eco
voor SCHELL wc-inbouwdrukspoeler COMPACT II

Uitstekende hygiëne, aantrekkelijk design, hoge gebruiksfrequentie of een beperkte investering – slechts enkele voorbeelden van de uiteenlopende eisen voor urinoir- en wc-spoelsystemen in openbare, halfopenbare en industriële sanitaire ruimtes. Met SCHELL bent u op alles voorbereid. Tenslotte staat onze naam al meer dan 80 jaar garant voor intelligente kranen 'Made in Germany'.

Wat u van ons kunt verwachten: een onovertrefbaar breed productaanbod met intelligente oplossingen voor wc en urinoir. Te beginnen bij aantrekkelijke front- en bedieningsplaten via de modernste kranen tot modules.

Zowel voor nieuwbouw als voor renovatie. Voor een voordelige manuele of hygiënische, contactloze activering. Beschermd tegen vandalisme of extreem waterbesparend.

Ontdek wat onze producten allemaal inhouden. Als u vragen heeft over onze urinoir- en wc-spoelsystemen, belt u ons op. Wij helpen u graag verder.

Telefoon +49 2761 892-0
www.schell.eu

Inhoudsopgave

SCHELL-watermanagementsysteem SWS	Pagina 4
Kwaliteit van SCHELL	Pagina 6
Wc-spoelsystemen	Pagina 8
<i>Inbouwoplossingen Overzicht</i>	Pagina 10
Elektromechanische sturing	Pagina 12
Manuele sturing	Pagina 14
Spoelreservoirsystemen MONTUS	Pagina 16
Bedieningsplaten	Pagina 18
<i>Opbouwoplossingen Overzicht</i>	Pagina 20
Manuele sturing	Pagina 22
Urinoirspoelsystemen	Pagina 24
<i>Inbouwoplossingen Overzicht</i>	Pagina 26
Infraroodsturing	Pagina 28
Manuele sturing	Pagina 30
LC sifonsensor-sturing	Pagina 31
<i>Opbouwoplossingen Overzicht</i>	Pagina 34
Infraroodsturing	Pagina 36
Manuele sturing	Pagina 38



SCHELL-watermanagementsysteem SWS. Intelligent plannen en sturen.

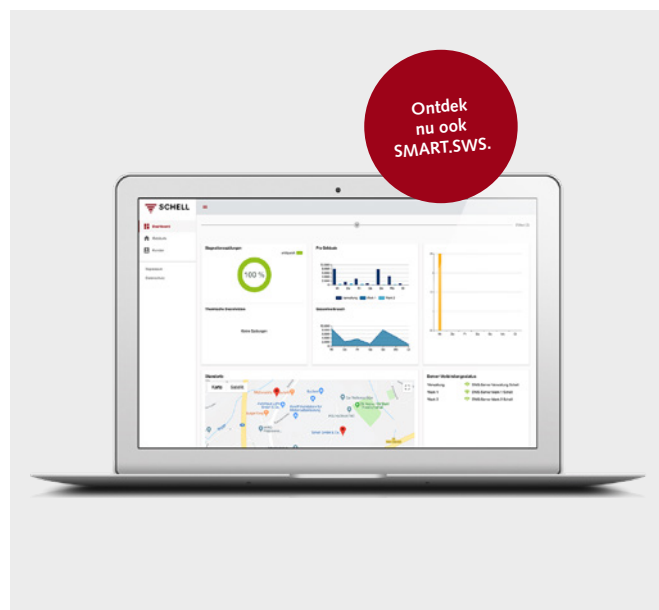

Het SCHELL-watermanagementsysteem SWS helpt bij het behoud van de drinkwaterkwaliteit, beschermt tegen schade door lekken, documenteert gebruiksparameters van de drinkwaterinstallatie en draagt bij tot een rendabel gebruik. Het maakt de koppeling, sturing en bewaking van alle elektronische kranen mogelijk via een centrale watermanagementserver – met de onlineservice SMART.SWS zelfs van op elke plaats ter wereld.

Een permanente hygiënische drinkwaterinstallatie, die de gezondheid van de gebruikers beschermt, is onbetaalbaar. De wetgever stelt niet zomaar strenge eisen, waarvan de niet-naleving ernstige gevolgen kan hebben. Stagnatiespoelingen zijn noodzakelijk, het daarmee gepaard gaande waterverbruik wordt dankzij het SCHELL-watermanagementsysteem SWS

zo efficiënt mogelijk gestuurd – dat geldt eveneens voor de talrijke wc-kranen van SCHELL, de urinoirkranen en spoelreservoirmodule MONTUS Flow. Als een wc of urinoir op het einde van een waterstreng is geplaatst, kunnen ook deze strengen in de stagnatiespoelingen opgenomen worden.

Met SCHELL SWS kunnen kranen zowel via kabel als draadloos gekoppeld worden. Zo helpt SCHELL u bij de toepassing van VDI 6023 en bij de bescherming van uw drinkwaterinstallatie tegen gevaarlijke bacteriën, zoals legionella. Op die manier biedt SCHELL een handige, voordelige oplossing om de drinkwaterkwaliteit te behouden.

Het SCHELL-watermanagementsysteem SWS werkt volgens het principe: weinig componenten – veel mogelijkheden. De kern vormt de SWS-server, waarmee

alle kranen via een bus-extender verbonden zijn – ofwel draadloos, ofwel via kabel.

SCHELL-SWS is gebaseerd op een browser. Er moet geen software geïnstalleerd worden. Voor de toegang tot de gegevens op de server heeft u alleen de webbrowser van een pc, laptop, tablet of smartphone nodig. Dankzij de ethernet- en WLAN-interface van de server kunt u alle configuraties, instellingen en diagnoses gemakkelijk en comfortabel met enkele muisklikken uitvoeren.

Wie al een hygiëneconcept m.b.v. SCHELL-SWS of de Bluetooth-Module® SSC in het gebouw geïntegreerd heeft, kan dat gemakkelijk uitbreiden. Door diverse instelmogelijkheden via SWS of SSC kunnen bijv. de intervallen voor de spoeling perfect aan plaatselijke eisen aangepast worden.

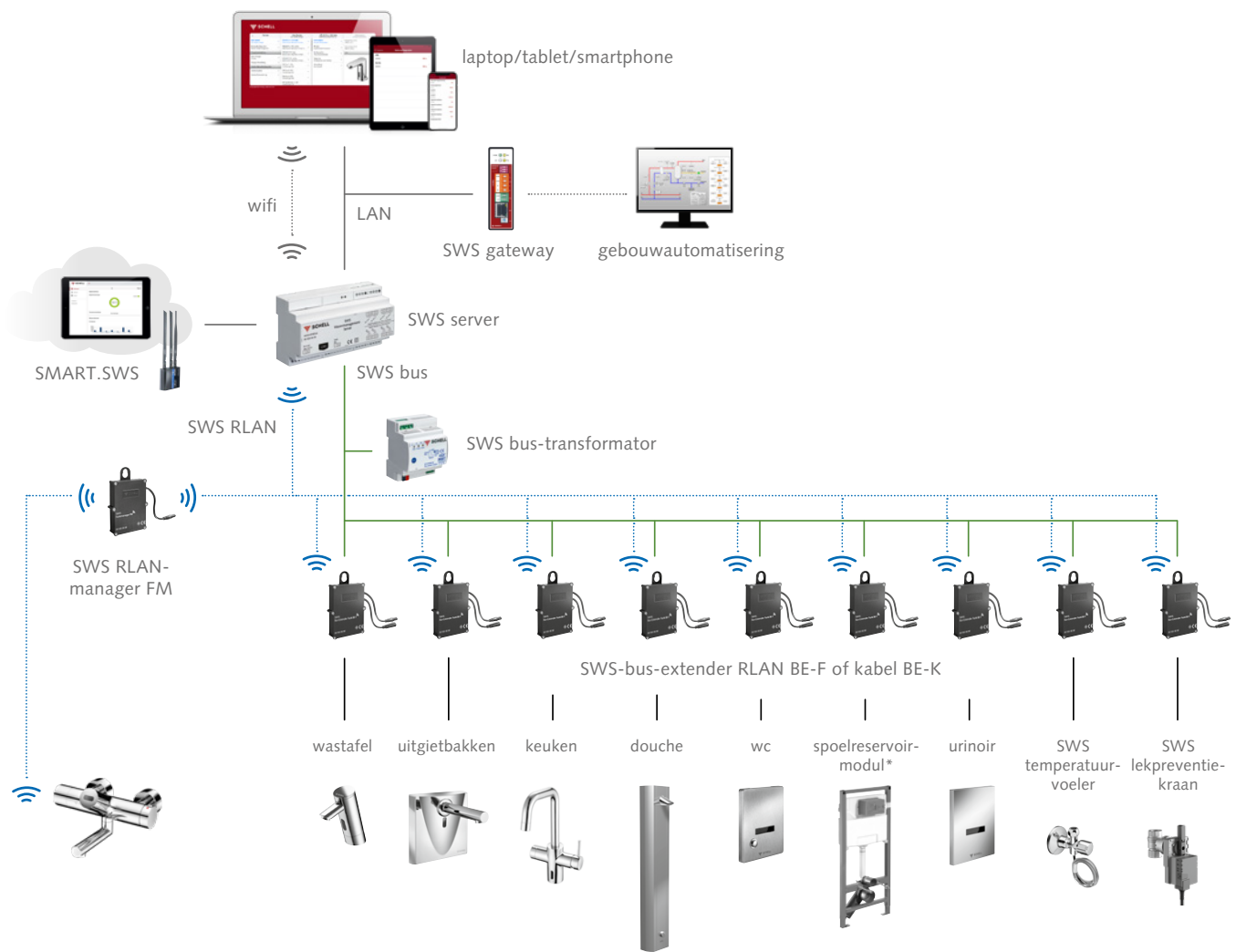

**Intelligent plannen en sturen:
onafhankelijk van uw locatie met SMART.SWS.**

SMART.SWS is de visualisering van een of meerdere gebouwen met SCHELL-SWS. De visualisering is gebaseerd op de gegevens van de SWS-server. SMART.SWS biedt een snel overzicht van de belangrijkste gebruiksparementers van de SWS-installaties. Een SWS-server kan afzonderlijk weergegeven worden, maar ook meerdere SWS-servers kunnen gegroepeerd bekeken worden. SMART.SWS kunt u op elke locatie gebruiken.

*SWS-bus-extender
RLAN BE-F Flow of
kabel BE-K Flow

In sanitaire ruimtes gaat het er al eens hevig aan toe. Daarvoor deinzen we echter niet terug.

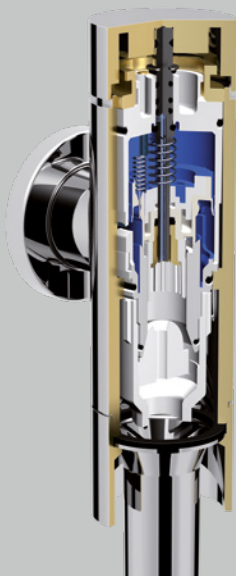

SCHELL combineert een intelligente techniek met hoogwaardige materialen



Management System
ISO 9001:2015
www.tuv.com
ID: 9108624972

Hoge gebruikersfrequentie, onoplettendheid, vandalisme of contact met diverse schoonmaakmiddelen – slechts enkele voorbeelden die aantonen dat urinoiren wc-drukspoelers bij dagelijks gebruik altijd enorm op de proef gesteld worden.

Voor SCHELL is dat voldoende reden om bij alle producten veel aandacht te schenken aan hoogwaardige materialen en een uitgekende opbouw. Alleen op die manier zijn een lange levensduur en een doeltreffende bescherming bij evt. vandalisme mogelijk. Daartoe levert SCHELL talloze oplossingen. SCHELL biedt bijv. volledig metalen kranen. Behalve uitvoeringen in kunststof leveren we front- en bedieningsplaten voor wc's en urinoirs ook

in edelstaal. Onze urinoirsturing LC is uitstekend bestand tegen vandalisme, omdat de kranen onzichtbaar achter de keramiek of een tegelwand geïnstalleerd worden.

Dat volstaat echter niet: onze producten en processen worden continu gecontroleerd en beschikken over de vereiste kwaliteits- en veiligheidskenmerken. Het kwaliteitsmanagement van SCHELL door TÜV Rheinland is bijv. conform DIN EN ISO 9001:2008 gecertificeerd. Uitstekende voorwaarden voor duurzame producten 'Made in Germany'.

**Producten van SCHELL doorstaan heel wat.
Ook een goede smaak.**



Urinoirsturing EDITION E



Urinoir-drukspoeler SCHELLOMAT Basic

De producten van SCHELL staan al lang bekend om hun mooie en functionele design. Ze voldoen aan de hoogste esthetische normen en kunnen dankzij hun tijdloze vorm harmonieus in moderne sanitaire ruimtes geïntegreerd worden.

Een ander voordeel: hoe hoogwaardiger het object en veelzijdiger het kraandesign, des te hoger is de drempel voor vandalisme. Een reden te meer om te kiezen voor de veelvuldig bekroonde SCHELL-producten.



reddot design award
winner 2004



DESIGNPREIS
2006
NOMINIERT



2010



DESIGN
AWARD
2020

Focus Open
2010



DESIGN PLUS



Designpreis
Deutschland
2012
NOMINIERT



GERMAN
DESIGN
AWARD
WINNER
2018



product
winner



winner



Wc-spoelsystemen.





Inbouwoplossingen
Opbouwoplossingen

Wc-inbouwspoelsystemen.

Van SCHELL.

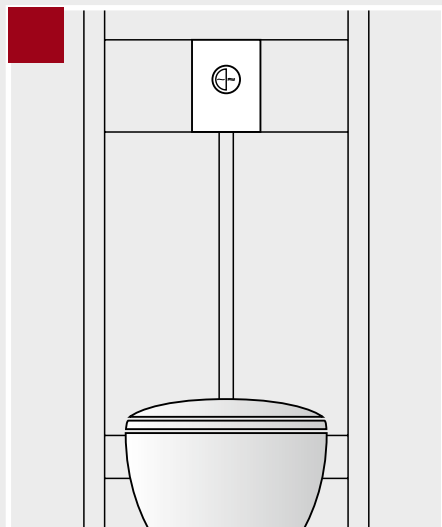

Oplossingen op maat

Wc-inbouwspoelsystemen zijn steeds vaker gevraagd in openbare, halfopenbare en industriële sanitaire ruimtes. Aangezien ook hier de eisen erg divers kunnen zijn, biedt SCHELL een grote waaier oplossingen. Beproefde SCHELL-drukspoelers zijn een optie als ze bijv. permanent klaar moeten zijn om te spoelen en er weinig plaats beschikbaar is. Als de dimensionering van het leidingnet beperkt is, is een spoelreservoir van SCHELL de juiste keuze. Beide systemen beschikken vanzelfsprekend over waterbesparende functies.

Betrouwbare drukspoelersystemen

Wc-drukspoelers van SCHELL beschikken over de zelfsluitende cartouche SC. Kenmerk: betrouwbare werking dankzij corrosieresistent, uiterst sterk kunststof. Om de vorming van afzettingen in de sproeikopboring van de zuiger te voorkomen, beschikt de wc-cartouche bovendien over een automatische sproeikopreinigingsnaald. Die wordt bij elke bediening actief. Een filterzeef biedt extra bescherming tegen vuil.

Moderne spoelreservoiroplossingen en bedieningsplaten

Spoelreservoiroplossingen MONTUS van SCHELL werden hoofdzakelijk ontwikkeld voor de eisen in openbare, halfopenbare en industriële sanitaire ruimtes.

Kwaliteit bestand tegen vandalisme

In tegenstelling tot particulier gebruikte sanitaire ruimtes moeten wc-kranen in bijv. luchthavens, stations of stadions heel wat kunnen trotseren. De SCHELL oplossing: uitvoeringen in vandalismebestendige kwaliteit.

Mooi design

Dankzij SCHELL hoeft u nu ook in openbare, halfopenbare en industriële sanitaire ruimtes geen afstand meer te doen van een uitstekend design.

Modules voor eenvoudige montage

Bij onze wc-inbouwspoelsystemen krijgt u van SCHELL modules, waardoor de installatie kinderspel is.

Uw wens

De kant-en-klare oplossing van SCHELL

Principe

Werking

Technologie



Bijzonderheden

Ruwbouwset

Sturingseenheid

Natbouw

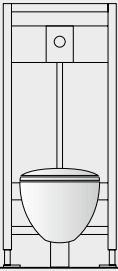
Module Droogbouw

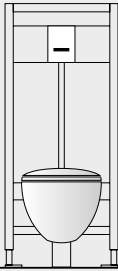
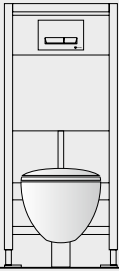
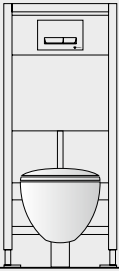
Wc-spoelsystemen: OPLOSSINGEN VOOR WANDINBOUW				
Een waterbesparende en voordelige oplossing, die altijd spoelklaar is	Een oplossing voor lage druk	Een drukspoeler voor hoge eisen aan hygiene en waterbesparing	Een efficiënt en waterbesparende oplossing bij een beperkte leidingdiameter	Voordelige oplossing om de drinkwaterkwaliteit te behouden
EDITION	EDITION ND EDITION Eco ND/ ND 100	EDITION E / EDITION E MANUAL	Spoelreservoir- systeem MONTUS	Spoelreservoir- systeem MONTUS Flow
				
Manuele bediening	Manuele bediening	Activering bij het verlaten van het sensorbereik	Manuele bediening	Manuele of contactloze bediening
<i>Hydraulische cartouche Druktoets</i>	<i>Hydraulische cartouche Druktoets</i>	<i>Spoelkraan met infraroodsturing</i>	<i>Spoelreservoirsysteem</i>	<i>Spoelreservoirsysteem</i>
<ul style="list-style-type: none"> · Spoeling met één/twee volumes · Spoeling met 9 l · Spaarspoeling met 3 l instelbaar · Aantrekkelijke oppervlakken 	<ul style="list-style-type: none"> · Spoeling met één/twee volumes · Spoeling met 6 l instelbaar · Spaarspoeling 3 l · Aantrekkelijke oppervlakken · Geschikt voor lage druk (0,8–2,5 bar) 	<ul style="list-style-type: none"> · Magneetventiel · Batterij- en netuitvoering · Optioneel met mechanische activering bij stroomuitval · Stagnatiespoeling 	<ul style="list-style-type: none"> · Verkrijgbaar in verschillende designs/uitvoeringen · Installatie voor personen met een beperking mogelijk · Spaarspoeling 3 l 	<ul style="list-style-type: none"> · Geïntegreerde stagnatiespoeling · Installatie stekkerklaar · Compatibel met alle MONTUS-bedieningsplaten
COMPACT II	COMPACT II ND	COMPACT II	Module	Module
SC-cartouche	SC-cartouche	Magneetventiel + SC-cartouche	Klokmechanisme	Magneetventiel
nee	ja	nee	ja	nee
ja	nee	ja	ja	ja

WC-sturing EDITION E.

Perfecte combinatie van hygiëne en waterbesparing.



COMPACT II wc-drukspoeler

Met de contactloos gestuurde infrarood wc-sturing EDITION E voor de wc-inbouwdrukspoeler COMPACT II biedt SCHELL een bijzonder hygiënische en waterbesparende oplossing, die perfect past bij de urinoirserie EDITION. De activering gebeurt door dicht te naderen met de hand of automatisch bij het verlaten van de wc (zonebewaking). Goed om te weten: in de uitvoering met noodactivering kan bij een stroomuitval de spoeling met de druktoets ook manueel worden geactiveerd. De frontplaat van edelstaal is ontworpen voor gebruik in openbare en industriële sanitaire ruimtes.

Voordelen:

- Contactloze en bijgevolg erg hygiënische oplossing
- Spoelvolumen: 3,0–9,0 l
Fabrieksinstelling: 6,0 l
- Duurzame cartouchetechniek met sproeikopreinigingsnaald en cartouche-magneetventiel
- Stagnatiespoeling om de 24 uur na laatste spoeling
- Activering door hand voor sensorvenster 20–50 mm
- Zonebewaking instelbaar 500–800 mm
- Werking op batterijen of netvoeding

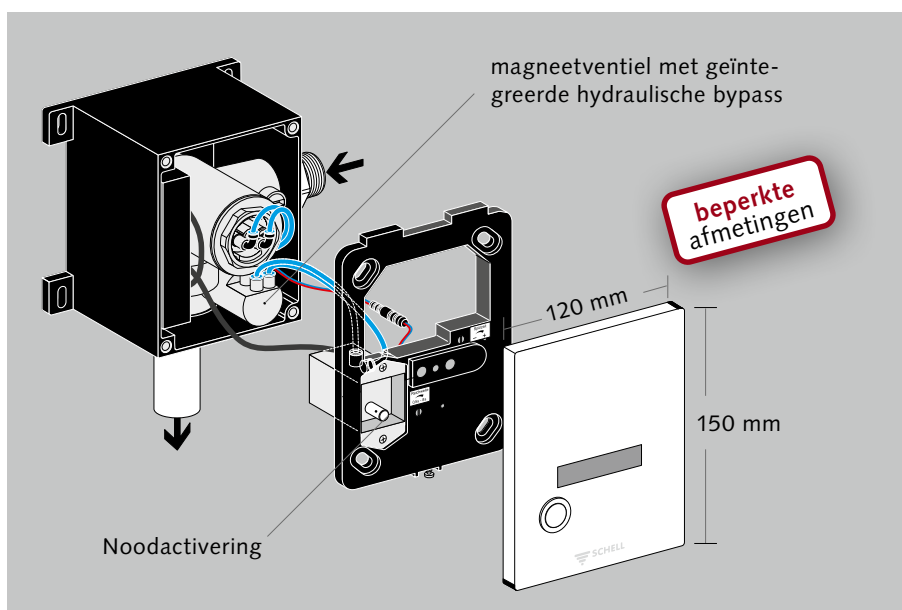

Technische gegevens

- Werkdruk: 1,2 – 5,0 bar
- Debiet: 1,0 – 1,3 l/s
- Spoelvolumen: 3,0 – 9,0 l
- Geluidsklasse: I
- Kraanaansluiting: G 3/4 M
- Aansluitleiding: DN 25

Hierbij passend:

- wc-inbouwdrukspoeler COMPACT II
- module COMPACT II

Wc-sturing

EDITION E

voor *SHELL* wc-inbouw-
drukspoeler *COMPACT II*

Materiaal:

Frontplaat edelstaal

- Vandalismebestendig



Wc-sturing EDITION E en EDITION E
Manual met noodactivering

Wc-spoelsysteem EDITION.

Serie drukspoelers met Eco-uitvoering.

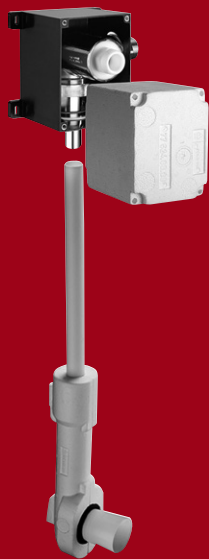

COMPACT II wc-drukspoeler

Met de serie wc-drukspoelers EDITION biedt SCHELL een breed palet aan varianten met verschillende designs voor uiteenlopende toepassingsgebieden. Zo is de zelfsluitende uitvoering EDITION er ook voor lage druk (EDITION ND). Voor beide producten is bovendien ook een Eco-uitvoering met spoeling met twee volumes beschikbaar. Als door de bouwkundige situatie slechts een beperkte inbouwdiepte van 100–160 mm mogelijk is, is EDITION Eco 100 met een spoeling met twee volumes de passende oplossing.

De kern van deze wc-drukspoelers is de ruwbouwset COMPACT II voor de opname van de zelfsluitende cartouche van corrosie-resistente, zeer sterke kunststof (in de leveringsomvang van de kant-en-klare bouwset). De cartouche is door een filterzeef beveiligd tegen vuil.

Voordelen:

- Permanent klaar om te spoelen
- Voordelige oplossing
- Duurzame cartouchetechniek met sproeikopreinigingsnaald
- Aantrekkelijke keuze uit compacte bedieningsplaten (153,5 x 124 mm)
- Instelbaar spoelvolume (4,5–9 l)
- Geschikt voor wc-besparingskeramiek van 4,5 l
- EDITION met diverse uitvoeringsvarianten

Technische gegevens

- Werkdruk: 1,0–1,3 bar, vanaf 0,8 bar bij uitvoeringen met lage druk
- Debiet: 1–1,3 l/s
- Spoelvolume: 3/4,5–9 l, 3/4,5-6 l bij uitvoeringen met lage druk
- Geluidsklasse: I, II bij uitvoeringen met lage druk
- Kraanaansluiting: G 3/4 M, G 1 M bij uitvoeringen met lage druk
- Aansluitleiding: DN 25

Hierbij passend:

- Module COMPACT II



Wc-module COMPACT II



Wc-bedieningsplaat EDITION Eco

Wc-spoelsystemen
Inbouw

Wc-spoelsystemen
Opbouw

EDITION

EDITION/EDITION Eco
voor SCHELL wc-inbouw-
drukspoeler COMPACT II

- **chrom**
materiaal: frontplaat van kunststof
- **alpinewit**
materiaal: frontplaat van kunststof
- **vandalismebestendig**
materiaal: frontplaat edelstaal

EDITION lage druk

**EDITION ND/EDITION Eco ND/
EDITION Eco ND 100**
voor SCHELL wc-inbouw-
drukspoeler COMPACT II ND

- **chrom**
materiaal: frontplaat van kunststof
- **alpinewit**(alleen voor uitvoering met standaard inbouwdiepte); materiaal: frontplaat van kunststof
- **vandalismebestendig**
(alleen voor uitvoering met standaard inbouwdiepte); materiaal: frontplaat edelstaal

Geringe inbouwdiepte

EDITION Eco 100/EDITION Eco ND 100
voor SCHELL wc-inbouw-
drukspoeler II/COMPACT II ND

- **chrom**
materiaal: frontplaat van kunststof

Urinoir-spoelsystemen
Inbouw

Urinoir-spoelsystemen
Opbouw



Modules MONTUS.

Perfecte oplossing achter de muur.



Spoelreservoirmodule MONTUS Flow

Met de spoelreservoirmodule MONTUS Flow wordt het SCHELL-watermanagementsysteem SWS uitgebreid om de drinkwaterhygiëne te behouden: voor alle belangrijke aftappunten in (half)openbare en industriële omgevingen is nu stagnatiespoeling mogelijk. Zo helpt SCHELL u bij de toepassing van VDI 6023 en bij de bescherming van uw drinkwaterinstallatie tegen gevaarlijke bacteriën, zoals legionella. Wie al een hygiëneconcept met SCHELL SWS of SSC in het gebouw geïntegreerd heeft, kan dit in een handomdraai uitbreiden dankzij de spoelreservoirmodule MONTUS Flow. Door de diverse instelmogelijkheden via SWS en SSC kunnen bijv. de intervallen voor de spoeling perfect aan de plaatselijke eisen aangepast worden.

Voordelen:

- Uitvoeringen met waterbesparende spoeling met twee volumes
- Hoogwaardig design
- Stevige kwaliteit
- Individueel instelbaar spoelvolume (hoofdspoeling 6,0 / 7,0 l)
- Modules voor skeletwand- of opbouwmontage, gebruik voor droogbouw en natbouw, barrièrevrij

Technische gegevens

- MONTUS Flow met geïntegreerde stagnatiespoeling
- Klein spoelvolume: 3 l
- Groot spoelvolume: instelbaar 6,0 / 7,0 l
- Fabrieksinstelling 3 en 6 l
- Kraanaansluiting: R 1/2 AG

MONTUS Flow

Wc-module voor droogbouw





Wc-module MONTUS C 120
Droogbouw



Wc-module MONTUS C
met twee draagvlakmodules

De perfecte aanvulling:
de brochure '**Voor professionele sanitaire ruimtes. Opbouwmontagesystemen. Van SCHELL.**' – ook beschikbaar als download.

Montagevoorbeelden droog- en natbouw met wc-module MONTUS COMPACT II

SCHELL is erkende fabrikant van innovatieve spoelsystemen en heeft ook op het gebied van elektronisch gestuurde sanitaire kranen een goede naam verworven. Voor elk van deze producten biedt SCHELL de geschikte montagetechniek. In particuliere omgevingen of openbare sanitaire ruimtes, voor wastafels of wc's, voor droogbouw of natbouw, met SCHELL neemt u altijd de juiste beslissing.

SCHELL-opbouwmontagesystemen bieden modules voor droogbouwmontage in skeletwanden (hout of metaal) of voor natbouwmontage – een totaalprogramma met innovatieve detailoplossingen.

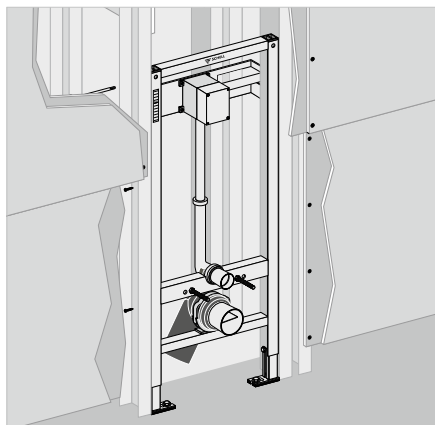

Montage in de skeletwand
Droogbouw

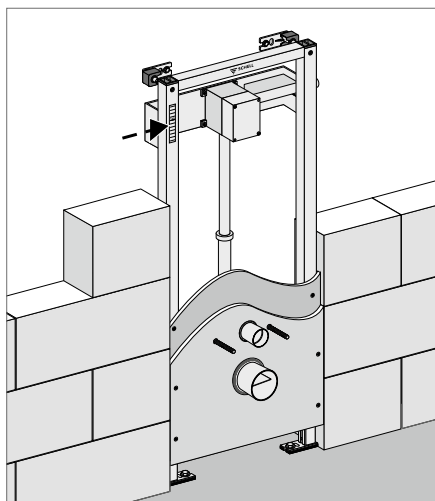

Montage voor een massieve wand
Natbouw

Montagetechniek in detail

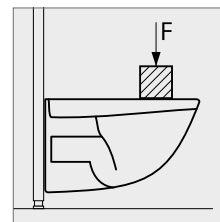

Wc-belastingtest
400 kg
In navolging van
DIN EN 997

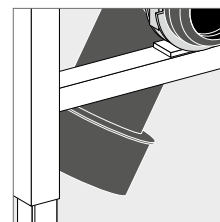

WC-aansluitadapter
Ø 90/110 mm

Bedieningsplaten.

Mooie aanvulling van het spoelreservoirsysteem.



Mooie en stevige bedieningsplaten vervolmaken het programma. Ze werden door SCHELL ontwikkeld om te beantwoorden aan de hoge dagelijkse eisen in openbare en industriële sanitaire ruimtes.

Naast een ruime keuze met manuele activering is er ook een contactloze variant voor nog meer hygiëne.

Voordelen:

- Uitvoeringen met waterbesparende spoeling met twee volumes
- Hoogwaardig design
- Stevige kwaliteit
- Materiaal: hoogwaardige ABS-kunststof resp. spuitgietzink
- Keuze uit diverse oppervlakken

CONTACTLOZE BEDIENING

MONTUS Field E

Spoeling met twee volumes met stagnatiespoeling

Materiaal:

Spuitgietzink; oppervlak chroom



MANUELE BEDIENING

MONTUS Field

Spoeling met twee volumes

Materiaal:

Spuitgietzink; oppervlak chroom, mat chroom



MANUELE BEDIENING

MONTUS Field H

Spoeling met één volume, geschikt voor personen met een beperking

Materiaal:

Spuitgietzink; oppervlak chroom

Activering ook mogelijk met bedieningstoets aan steungreep



MANUELE BEDIENING

MONTUS Place

Spoeling met twee volumes

Materiaal:

ABS-kunststof; oppervlak edelstaal geborsteld

Bediening ook langs boven (dan niet compatibel met MONTUS Flow)



MANUELE BEDIENING

MONTUS Circum

Spoeling met twee volumes

Materiaal:

ABS-kunststof; oppervlak chroom, mat chroom, wit



MANUELE BEDIENING

MONTUS Board

Spoeling met twee volumes

Materiaal:

ABS-kunststof; oppervlak chroom, mat chroom, wit



MANUELE BEDIENING

MONTUS Tower

Spoeling met twee volumes

Materiaal:

ABS-kunststof; oppervlak chroom, mat chroom, wit



MANUELE BEDIENING

MONTUS Konkav

Spoeling met twee volumes

Materiaal:

ABS-kunststof; oppervlak chroom, mat chroom, wit



Wc-opbouwdrukspoelers.

Van SCHELL.

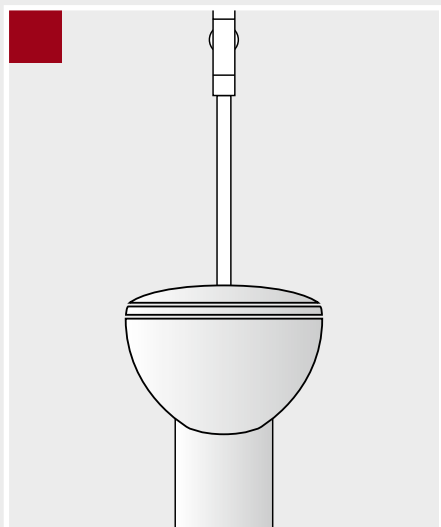

Perfekte oplossing voor renovatie

Als wc-installaties gerenoveerd moeten worden en daarbij gebruik gemaakt moet worden van bestaande opbouwinstallaties, hebben de drukspoelers van SCHELL hun nut bewezen.

Permanent klaar om te spoelen

Het voordeel van elke wc-opbouwdrukspoeler van SCHELL: permanent klaar om te spoelen. Dat is vooral cruciaal bij een hoge gebruikersfrequentie, bijv. in stations, treinstations of scholen.

Betrouwbare cartouchetechniek

In wc-opbouwdrukspoelers van SCHELL is de zelfsluitende cartouche SC geïntegreerd. Deze bestaat uit corrosieresistent, uiterst sterk kunststof en garandeert een betrouwbare werking. Om verstoppingen in de sproeikopboring te voorkomen, beschikt de cartouche over een automatische sproeikopreinigingsnaald, die bij elke bediening actief wordt. Een filterzeef biedt extra bescherming tegen vuil.

Stevige materialen

Onze kranen zijn met reden gemaakt uit een volledig metalen behuizing: bij dagelijks gebruik moeten ze veel doorstaan.

Eenvoudige montage

Bij een goede renovatieoplossing staat een eenvoudige en snelle montage centraal. En die is bij wc-opbouwdrukspoelers van SCHELL gegarandeerd.

WC-SPOELSYSTEMEN: Opbouwoplossingen

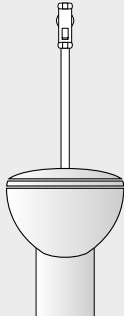
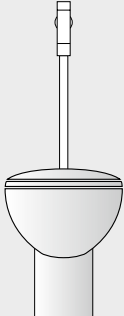
Uw wens	Een eenvoudige, voordelige en snelle renovatieoplossing	Een mooie oplossing voor een voordelige renovatie
De oplossing van SCHELL	SCHELLOMAT	SCHELLOMAT Silent Eco SCHELLOMAT Basic SCHELLOMAT Basic ND
Principe		
Werking	Manuele bediening van de hendel	Manuele bediening van de druktoets
Technologie	<i>Hydraulische cartouche</i>	<i>Hydraulische cartouche</i>
Bijzonderheden		<ul style="list-style-type: none"> • Geluidsklasse I (SCHELLOMAT Silent Eco) • Geluidsklasse II (SCHELLOMAT Basic, SCHELLOMAT Basic lage druk)
Sturingseenheid	SC-cartouche	SC-cartouche
Module	Nee	Nee

Wc-opbouwdrukspoeler SCHELLOMAT.

Eén naam, diverse oplossingen.



In veel openbare, halfopenbare of industriële sanitaire ruimtes zijn nog wc's met opbouwdrukspoelers aanwezig. Om die te laten voldoen aan de nieuwste stand van de techniek, kunt u niet voorbij SCHELLOMAT.

Met deze productserie bieden we een ruime keuze aan oplossingen op maat. Mooi design, zuinig in waterverbruik, stevig voor moeilijke dagelijkse omstandigheden en betrouwbare werking. En dat jarenlang.

Voordelen:

- Perfect voor eenvoudige modernisering
- Duurzame cartouchetechniek met sproeikopreinigingsnaald
- Stevige materialen
- Optionele serviceafsluitkraan
- Als Eco-uitvoering verkrijgbaar met stille spaartoets van 3 l
- Ook beschikbaar in uitvoering voor lage druk

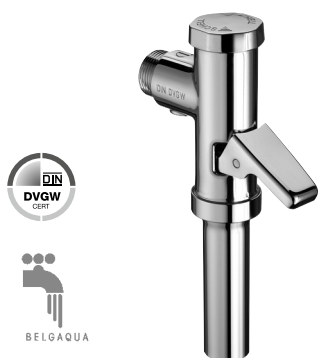

SCELLOMAT

Technische gegevens

- Voor vlakke en diepe spoelbakken
- Werkdruk: vanaf 1,2 bar
- Spoelvolumen: 6 l
- Voor spoelbuis Ø 28 x 26 mm
- Debietregeling
- Automatische sproeikop-reinigingsnaald



SCELLOMAT DN 20

Technische gegevens

- Debiet: 1,0–1,3 l/s
- Werkdruk: 1,0–5 bar
- Spoelvolumen: 6,0–14,0 l (instelbaar)
- Materiaal: Behuizing van messing; watervoerende delen messing conform de Duitse drinkwaterverordening
- Oppervlak: chroom
- Aansluiting: DN 20 G 3/4 M
- Aansluiting spoelbuis: Ø 26 mm



SCELLOMAT Basic

Technische gegevens

- Debiet: 1,0–1,3 l/s
- Werkdruk: 1,2–5 bar
- Spoelvolumen: 4,5–9,0 l (instelbaar)
- Geluidsklasse: II
- Geïntegreerde service-afluitkraan
- Kraanaansluiting: G 3/4 M



SCELLOMAT Basic (lage druk)

Technische gegevens

- Debiet: 1,0–1,4 l/s
- Werkdruk: 0,4–4 bar
- Spoelvolumen: 8–14 l (instelbaar)
- Geluidsklasse: II
- Kraanaansluiting: G 1 M



SCELLOMAT Silent Eco

Technische gegevens:

- Debiet: 1,0–1,3 l/s
- Werkdruk: 1,2–5,0 bar
- Spoeling met twee volumes: spaarspoeling 3 l, hoofdspoeling 4,5–9,0 l
- Geluidsklasse: I
- Optioneel: geïntegreerde serviceafluitkraan
- Kraanaansluiting: G 3/4 M

Urinoirspoelsystemen.



Inbouwoplossingen
Opbouwoplossingen



Urinoir-inbouwspoelsystemen.

Van SCHELL.

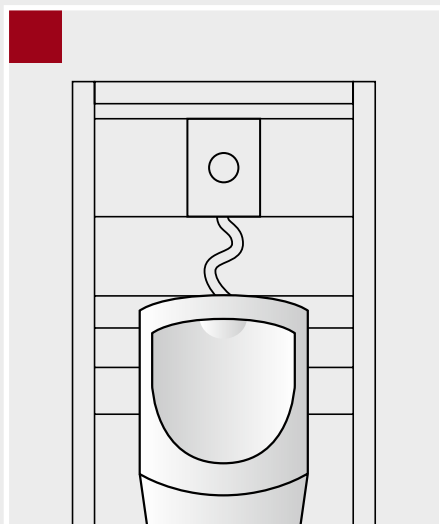

SCHELL ruwbouwset
COMPACT II



Oplossingen op maat

U stelt hoge eisen aan hygiëne? U hecht belang aan waterbesparing en stevigheid? Of plant u een nieuwbouw of renovatie?

Ongeacht welke aspecten in de uitrusting van openbare of half-openbare sanitaire ruimtes voor u essentieel zijn – SCHELL biedt een ongeëvenaard aanbod oplossingen op maat voor inbouwurinoirs.

Intelligente technologieën

Urinoirkranen van SCHELL zijn zowel beschikbaar voor manuele als voor elektronische bediening via sensor. De geïntegreerde zelfsluitende cartouche (in de leveringsomvang van de frontplaat), die bij de manuele activering wordt gebruikt, bestaat uit corrosieresistent, uiterst sterk kunststof. Bovendien is de cartouche door een filterzeef beveiligd tegen vuil. Het spoelvolume wordt eenvoudig en snel ingesteld met een instelschroef vooraan. Goed om te weten: Als de eisen veranderen, kan de mechanische cartouche vervangen worden door een variant met infraroodsturing.

Aantrekkelijke frontplaten

Niemand ontkomt eraan: frontplaten voor urinoirspoelsystemen. SCHELL biedt u een aantrekkelijke keuze uit designs en materialen, zoals verchroomd kunststof of edelstaal. Deze zijn speciaal ontwikkeld voor de specifieke eisen in openbare, halfopenbare en industriële sanitaire ruimtes. Overigens: de frontplaten voor wc- en urinoirspoelsystemen van SCHELL hebben exact dezelfde compacte afmetingen.

Passende modules

Natbouw of droogbouw – passend bij onze inbouwurinoirsystemen vindt u bij SCHELL modules, die niets te wensen overlaten.

Uw wens

De oplossing van SCHELL

Principe

Werking

Technologie

Bijzonderheden

Sturingseenheid

Inbouwdrukspoeler
COMPACT II

Module
Natbouw

Module
Droogbouw

Urinoirspoelssystemen: inbouw-OPLOSSINGEN

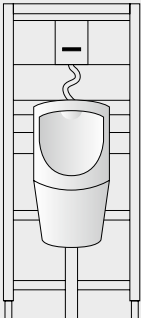
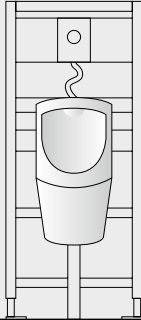
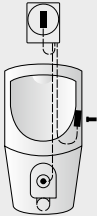
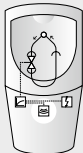
<p>Een beproefde oplossing, contactloos met korte reactietijd.</p>	<p>Een betrouwbare en voordelige oplossing, zonder externe energie.</p>	<p>Een universele oplossing voor hoge vereisten inzake hygiëne, waterbesparing en bescherming tegen vandalisme.</p>	<p>Een hygiënische en vandalismebestendige oplossing, als uitbreiding.</p>
<p>EDITION E</p>	<p>EDITION</p>	<p>COMPACT LC</p>	<p>RETROFIT LC</p>
			
<p>Activering bij het verlaten van het sensorbereik</p>	<p>Manuele bediening</p>	<p>Activering bij beweging en temperatuurverandering in de urinoirsifon</p>	<p>Activering bij beweging en temperatuurverandering in de urinoirsifon</p>
<p><i>Infraroodsensor</i></p>	<p><i>Druktoets</i></p>	<p><i>LC sifonsensor</i></p>	<p><i>LC sifonsensor</i></p>
<ul style="list-style-type: none"> · Stagnatiespoeling · Stadionbedrijf 	<ul style="list-style-type: none"> · Geen externe energie nodig 	<ul style="list-style-type: none"> · Stagnatiespoeling · Stadionbedrijf · Overloopbeveiliging · Diagnose met Reed-contact (toebehoren) 	<ul style="list-style-type: none"> · Stagnatiespoeling · Stadionbedrijf · Overloopbeveiliging · Diagnose met Reed-contact (toebehoren)
<p>Cartouche-magneetventiel</p>	<p>SC-cartouche</p>	<p>Cartouche-magneetventiel</p>	<p>Cartouche-magneetventiel</p>
<p>ja</p>	<p>ja</p>	<p>ja</p>	<p>nee</p>
<p>ja</p>	<p>ja</p>	<p>nee</p>	<p>nee</p>
<p>ja</p>	<p>ja</p>	<p>ja</p>	<p>nee</p>

Urinoirsturing EDITION E.

Schone zaken.



Wie hoge eisen stelt aan hygiëne in urinoirs, heeft een gepaste oplossing dankzij de urinoirsturingen EDITION E/AMBITION E. De infraroodsensor herkent de gebruiker en geeft het ingestelde spoelvolumen contactloos vrij, zodra deze het registratiebereik van de sensor weer heeft verlaten. Om stilstaand water in de toevoerleiding en geurvorming door het uitdrogen van de sifon te vermijden, beschikt de urinoirsturing over een geïntegreerde stagnatiespoeling. Deze zorgt om de 24 uur na de laatste activering

voor een automatische spoeling. Ander voordeel: de waterbesparende instelling van de spoeltijd. EDITION E/AMBITION E is beschikbaar met 5 mooie frontplaten in diverse materialen en naar keuze met net- of batterijvoeding. In die laatste uitvoering duidt een controlelampje in het sensorvenster er tijdig op dat de batterij vervangen moet worden.

Voordelen:

- Hygiënische werking
- Betrouwbare infraroodsturing
- 5 aantrekkelijke bedieningsplaten (153,5 x 124 mm)
- Naar keuze net- of batterijvoeding
- Geïntegreerde stagnatiespoeling
- Stadionbedrijf

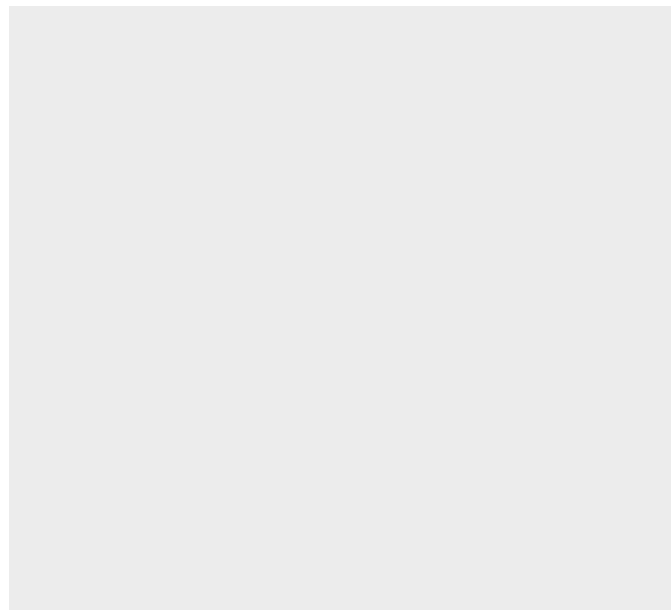

Technische gegevens

- Werkdruk: 0,8–5 bar
- Debiet: 0,3 l/s
- Spoelvolumen: 1–6 l (instelbaar)
- Geluidsklasse: I
- Kraanaansluiting: G 1/2 M

Hierbij passend:

- Urinoir-inbouwdruckspoeler COMPACT II
- Module COMPACT II
- Module COMPACT II natbouw

Uitvoeringen frontplaten:

Urinoirsturing EDITION E voor SCHELL urinoir-inbouw- druckspoeler COMPACT II

- **chrom/alpinewit**
materiaal: frontplaat van kunststof
- **vandalismebestendig**
materiaal: frontplaat edelstaal



Frontplaat urinoirsturing
EDITION E

Bedieningsplaat urinoir EDITION.

Voordelig. Robuust. Mooi.

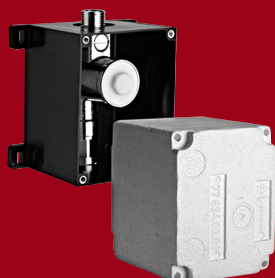

COMPACT II drukspoeler

Inbouw-drukspoelers van SCHELL zijn trendy. Geen wonder, tenslotte bieden ze betrouwbare techniek voor lage investeringskosten. Voordelen die zeker bij gebruik in scholen, horeca, administratieve gebouwen of woningbouwprojecten van tel zijn. Dat praktisch ook mooi kan zijn, bewijzen de tijdloze bedieningsplaten – o.a. ook een vandalismebestendige uitvoering in edelstaal.

Overigens: als uw eisen veranderen, kan de mechanische spoeling vervangen worden door een spoeling met infraroodsturing en batterijvoeding.

Voordelen:

- Zelfsluitend
- Duurzame cartouchetechniek
- 3 aantrekkelijke bedieningsplaten
- Compacte afmetingen (153,5 x 124 mm)
- Groot instelbereik (1–6 l)
- Sproeikop-voorfilter

Technische gegevens

- Werkdruk: 0,8–5 bar
- Debiet: 0,3 l/s
- Spoelvolumen: 1,0–6,0 l
- Geluidsklasse: I
- Kraanaansluiting: G 1/2 M

Hierbij passend:

- Urinoir-inbouwdrukspoeler COMPACT II
- Module COMPACT II
- Module COMPACT II natbouw

Uitvoeringen bedieningsplaten

Design-bedieningsplaat

EDITION voor SCHELL urinoir-inbouwdrukspoeler COMPACT II

- **chroom/alpinewit**
materiaal: frontplaat van kunststof
- **vandalismebestendig**
materiaal: frontplaat edelstaal



Bedieningsplaat urinoir
COMPACT EDITION

Urinoirsturing COMPACT LC.

Schoon, veilig & universeel te gebruiken.



Module urinoir COMPACT II / LC



COMPACT LC geplaatst achter het urinoir

Ongeacht waar uitstekende hygiëne en enorme stevigheid essentieel zijn, toont de COMPACT LC zich van zijn beste kant. De sensorgestuurde spoeling gebeurt tenslotte contactloos en erg hygiënisch. Door de verborgen plaatsing van de drukspoeler, sturings-elektronica en stroomvoorziening trotseert de COMPACT LC de harde gebruiksomstandigheden van elke dag. De componenten kunnen zich zowel achter de keramiek als achter een stevige frontplaat van edelstaal boven het urinoir bevinden.

De geïntegreerde, corrosiebestendige LC-sensor bevindt zich in de sifon. Deze herkent op betrouwbare wijze de nood aan spoeling na gebruik – zelfs bij sterke afzettingen van urinesteen of verkorstingen. Als de inhoud van de sifon zou opdrogen of door onderdruk in het rioleringsstelsel weggezogen zou worden, wordt het niveau in de sifon automatisch weer aangevuld.

Ook de programmering van COMPACT LC verloopt betrouwbaar en eenvoudig: via een Reed-contact (toebehoren), die langs buiten met een magneetsleutel geactiveerd kan worden, kunnen drie waterbesparende spoelprogramma's ingesteld worden (spoeling met 1 l, spoeling met 2 l, hybride sturing voor urinoirs met spervloeistof om geurvorming te vermijden). Bovendien zijn een serviceprogramma (met reinigingsstop, reinigingsspoeling en intervalspoeling voor intensieve reiniging) en een diagnoseprogramma (voor de controle van magneetventiel, service en batterijniveau) beschikbaar.

De COMPACT LC-sturing is in combinatie met de urinoir-ruwbouwset COMPACT II universeel bruikbaar voor alle urinoirs – ook voor urinoirs van edelstaal.

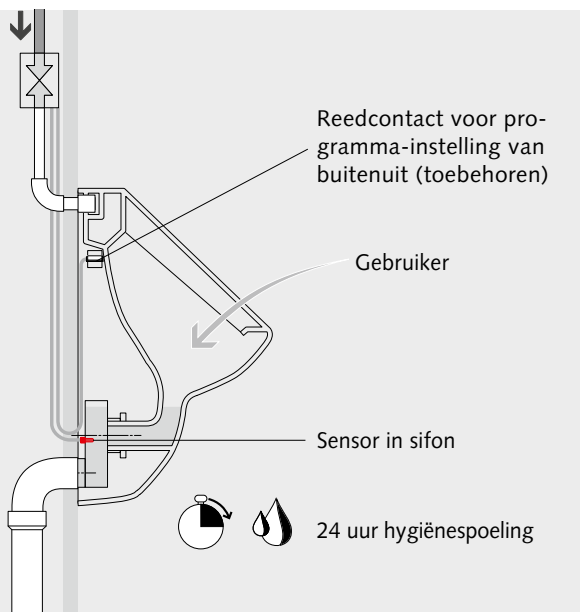

COMPACT LC geplaatst boven het urinoir

Voordelen:

- Hygiënische en vandalismebestendige sturing
- Universeel te gebruiken voor alle wastafels van keramiek en edelstaal
- 3 waterbesparende spoelprogramma's, met magnetische sleutel van buiten instelbaar (toebehoren)
- Naar keuze net- of batterijvoeding
- Geïntegreerde stagnatiespoeling
- Stadionbedrijf
- Geïntegreerde overloopbeveiliging
- Bewaking van geurafsluiting, ook bij laag waterniveau
- Diagnoseprogramma*
- Hybride programma*

* Instelling en diagnoseprogramma met Reed-contact en magnetische sleutel (toebehoren)

Technische gegevens

- Werkdruk: 0,8–5 bar
- Debiet: 0,3 l/s
- Spoelvolumen: 1 of 2 l
- Geluidsklasse: I
- Kraanaansluiting: G 1/2 M

Hierbij passend:

- Urinoir-inbouwdruckspoeler COMPACT II
- Module COMPACT II



- 1 Magnetische sleutel voor programma-instelling via Reed-contact (toebehoren)
- 2 Sifon met in fabriek geïntegreerde sensor

Urinoirsturing COMPACT RETROFIT LC.

Veilige spoeltechniek als uitbreiding.



De automatische urinoirsturing RETROFIT LC maakt vandalisme-bestendige montage in openbare sanitaire ruimtes mogelijk. Het kost weinig moeite om oudere mechanische of elektronische sanitaire installaties uit te breiden met moderne, betrouwbare en comfortabele spoeltechniek. Alle installatiecomponenten worden op de wand gemonteerd en verborgen door de sanitaire keramiek. De perfecte en langdurige betrouwbaarheid wordt gegarandeerd door hypermoderne LC-technologie. Een nauwkeurige gebruikersherkenning gebeurt met LC-sensor. De spoeling wordt exact geactiveerd via de elektronica met transformator of batterijvoeding.

Compatibel met de volgende urinoirs:

KERAMAG:

Aller, Public Line, Renova
VILLEROY & BOCH:
Magnum, Subway, Arriba

Technische gegevens

- Werkdruk: 0,8–5 bar
- Debiet: 0,3 l/s
- Spoelvolume: 1 of 2 l
- Geluidsklasse: I
- Kraanaansluiting: G 1/2 M

Voordelen:

- Hygiënische en vandalisme-bestendige sturing
- Ideaal voor de renovatie van oude sanitaire installaties
- 3 waterbesparende spoelprogramma's, met magnetische sleutel van buiten instelbaar (toebehoren)
- Naar keuze net- of batterijvoeding
- Geïntegreerde stagnatiespoeling
- Stadionbedrijf
- Geïntegreerde overloopbeveiliging
- Bewaking van geurafsluiting, ook bij laag waterniveau
- Diagnoseprogramma*
- Hybride programma*

* Instelling en diagnoseprogramma met Reed-contact en magnetische sleutel (toebehoren)

Urinoir-opbouwspoelsystemen.

Van SCHELL.

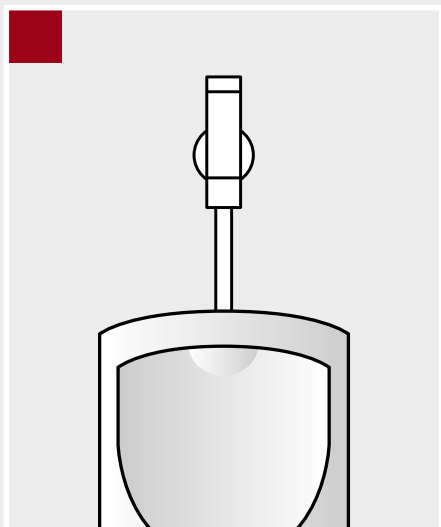

Perfekte uitbreiding in bestaande situaties

Urinoir-opbouwdruckspoelers zijn aanwezig waar enerzijds gestreefd wordt naar uitstekende functionaliteit en anderzijds naar een beperkte investering. Deze omstandigheden zijn typisch voor openbare, halfopenbare en industriële sanitaire ruimtes. Gelukkig heeft SCHELL speciaal voor deze toepassingen oplossingen op maat ontwikkeld. Deze onderscheiden zich o.a. door de waterbesparende techniek, een hygiënische activering, een stevige kwaliteit en aantrekkelijk design.

Betrouwbare cartouchetechniek

In alle manuele urinoir-opbouwdruckspoelers van SCHELL is de zelfsluitende cartouche SC II geïntegreerd. Deze bestaat uit corrosieresistent, uiterst sterk kunststof/messing DIN EN en garandeert een betrouwbare werking. Om afzettingen in de sproeikopboring van de zuiger te voorkomen, beschikt de cartouche over een automatische sproeikopreinigingsnaald, die bij elke bediening actief wordt. Een filterzeef biedt extra bescherming tegen vuil.

Passende modules

Sanitaire ruimtes kunnen dankzij modules sneller ingericht of gerenoveerd worden. Daarom biedt SCHELL u gepaste oplossingen voor een efficiënte installatie van onze urinoir-opbouwdruckspoelers.

Urinoirspoelsystemen: Opbouw-OPLOSSINGEN

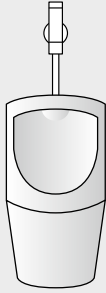
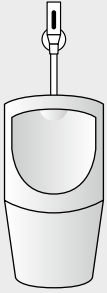
Uw wens	Een voordelige standaardoplossing, zonder externe energie.	Een contactloze oplossing, die voldoet aan de hoogste hygiënische eisen.
De oplossing van SCHELL	SCHELLOMAT Basic	SCHELLTRONIC
Principe		
Werking	Manuele bediening	Activering bij het verlaten van het sensorbereik
Technologie	<i>Druktoets</i>	<i>Infraroodsensor</i>
Bijzonderheden	<ul style="list-style-type: none"> · Met en zonder afsluitkraan · Geen externe energie nodig 	<ul style="list-style-type: none"> · Voor nieuwbouw en renovatie · Met afsluitkraan · 4 x 1,5 V AAA alkaline batterijen
Sturingseenheid	SC-cartouche	Cartouche-magneetventiel
Module	Ja	Ja

Infraroodurinoirdrukspoeler SCHELLTRONIC. In een handomdraai meer hygiëne.



Aan hoge hygiënische standaards voldoen, is dankzij de opbouwoplossing SCHELLTRONIC eenvoudiger dan ooit. Zonder overige ombouw kan de oude manuele kraan vervangen worden door de infraroodgestuurde urinoirdrukspoeler. Dankzij de betrouwbare infraroodsensoren wordt de spoeling contactloos geactiveerd. De instelling van het gewenste spoelvolumen is kinderspel. Alle onderdelen zijn gemakkelijk toegankelijk en met elkaar verbonden via onverwisselbare stekkers. Als de batterij vervangen moet worden, knippert de LED goed zichtbaar in het sensorvenster. Batterijen vervangen kost welgeteld 2 minuten. Om tijdens de servicewerkzaamheden andere urinoirs te kunnen blijven gebruiken, is er een afsluitkraan voorhanden.

Zoals het hoort voor gebruik in openbare, halfopenbare en industriële sanitaire ruimtes bestaat de SCHELLTRONIC uit een stevige behuizing van messing en beschikt deze over een geïntegreerde stagnatiespoeling. Deze zorgt 24 uur na de laatste activering voor een automatische spoeling.

Voordelen:

- Contactloze werking
- Voldoet aan hoge hygiënische eisen
- Snelle vervanging
- Stevige materialen
- Batterijvoeding
- Afsluitkraan
- Aantrekkelijk design
- Ook in Benelux-uitvoering (incl. buisonderbreker)

Hierbij passend:

- Urinoirmodule droogbouw en natbouw

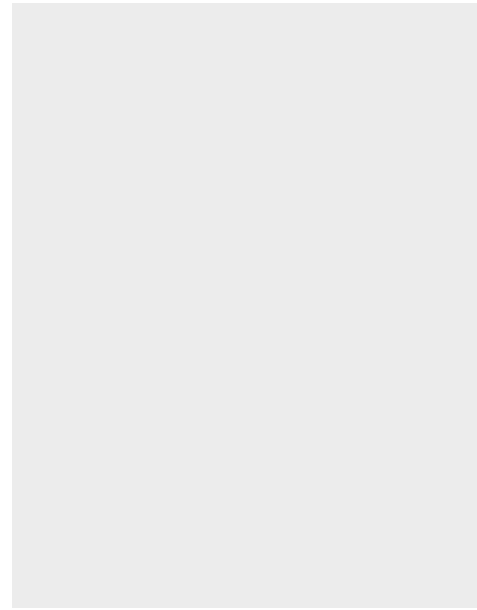

SCHELLTRONIC

Technische gegevens

- Debiet: 0,3 l/s
- Werkdruk: 0,5–5 bar
- Spoeltijd: 2–15 s (instelbaar)
- Geluidsklasse: II
- Kraanaansluiting: G 1/2 M
- Spoelbuis Ø 18 x 200 mm
- Optioneel met spoelbuis-buitenmof



SCHELLTRONIC model Benelux

Technische gegevens

- Debiet: 0,3 l/s
- Werkdruk: 0,5–5 bar
- Spoeltijd: 2–15 s (instelbaar)
- Geluidsklasse: II
- Kraanaansluiting: G 1/2 M
- Spoelbuis Ø 15 x 300 mm
- Optioneel met spoelbuis-buitenmof



Urinoir-drukspoeler SCHELLOMAT Basic.

Mooi, stevig en ideaal voor renovaties.

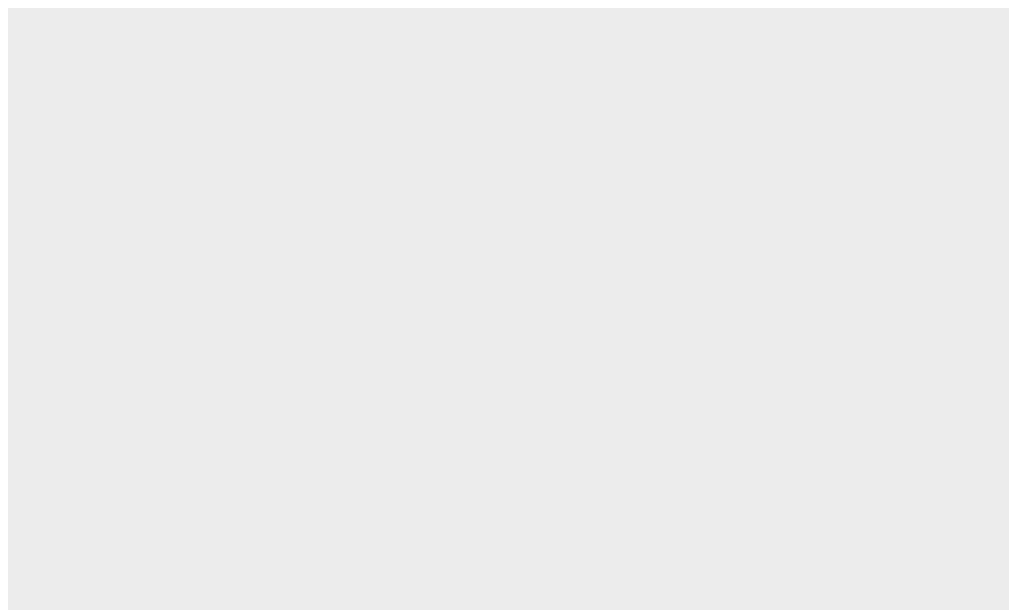

Urinoirs met opbouwspoeltechniek zijn overal aanwezig waar voordelige en functionele oplossingen de voorkeur hebben, bijv. in scholen, wegrestaurants, horeca en industrie. Bij nieuwbouw en zeker bij de renovatie van sanitaire ruimtes, biedt de opbouw-drukspoeler SCHELLOMATIC BASIC opdrachtgevers en gebruikers talrijke voordelen. De vervanging gebeurt snel en eenvoudig. De mooie messing kraan beschikt over de nieuwste SCHELL-cartouchetechniek en is uitermate bestand tegen externe invloeden. Aangezien de toepassingen van opbouwkransen kunnen variëren, bestaat de SCHELLOMAT Basic ook in Benelux-uitvoering met spoelbuis Ø 15 x 300 mm. Zoveel keuze moet mogelijk zijn.

Voordelen:

- Perfect voor eenvoudige modernisering
- Duurzame cartouchetechniek
- Messing-uitvoering
- Handige serviceafsluitkraan
- Spoelbuis Ø 18 x 200 mm
- Ook leverbaar in Benelux-uitvoering met spoelbuis Ø 15 x 300 mm

Hierbij passend:

- Urinoirmodule

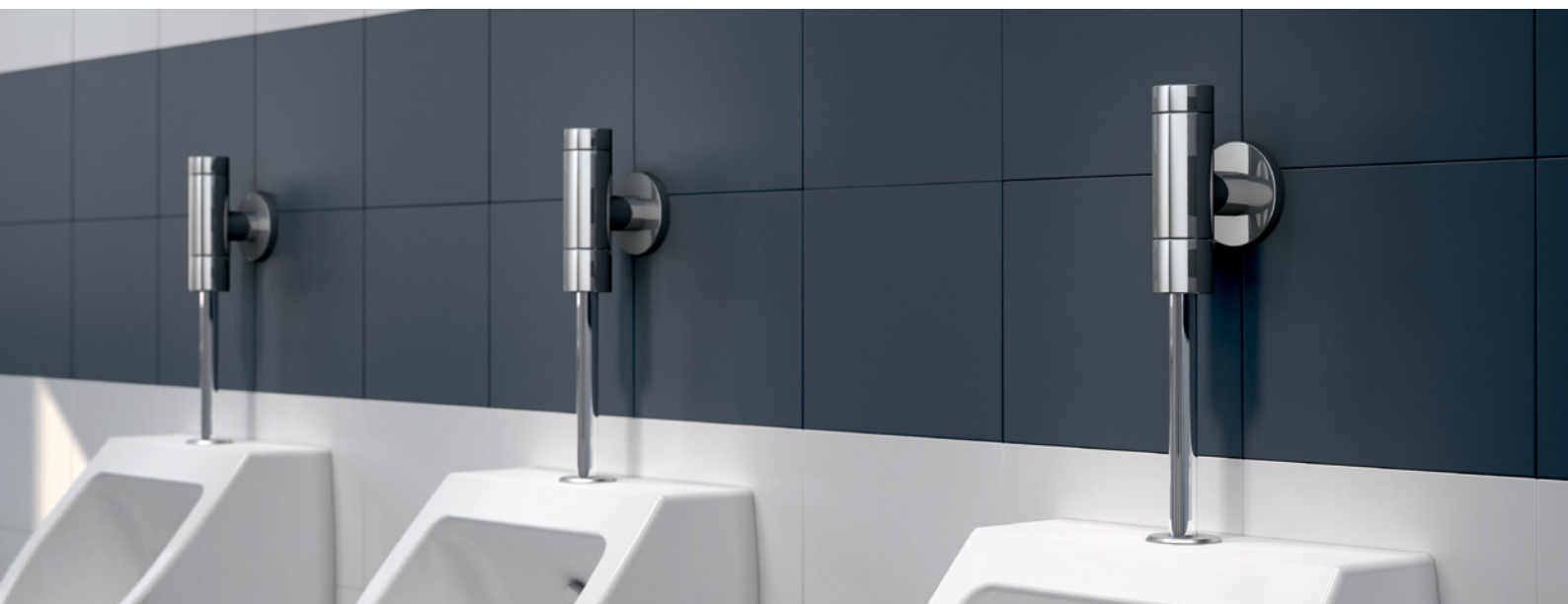

SCHELLOMAT Basic

Technische gegevens

- Debiet: max. 0,3 l/s
- Werkdruk: 0,8–5,0 bar
- Spoelvolumen: 1–6 l (instelbaar)
- Geluidsklasse: II
- Optioneel: geïntegreerde serviceafsluitkraan
- Kraanaansluiting: G 1/2 M



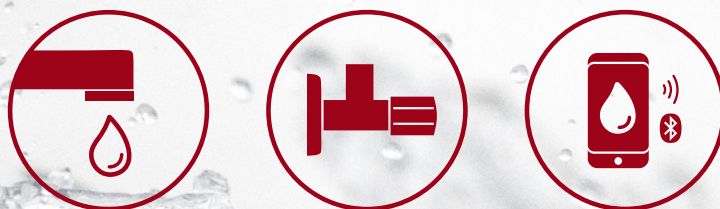

SCHELL GmbH & Co. KG
 Raiffeisenstraße 31
 57462 Olpe
 Germany
 Tel. +49 2761 892 0
 Fax +49 2761 892 199
 info@schell.eu
 www.schell.eu

SCHELL Belgium
 BV/SRL
 Brusselsesteenweg 171
 BE-1785 Merchtem
 België
 Tel. +32 52 37 17 70
 Fax +32 52 37 43 64
 schell.be@schell.eu
 www.schell.eu

Hamers & Kesber
 Ralph Posthouwer
 Warandeburgstraat 43
 NL-1271 ZC Huizen
 Nederland
 Tel. +31 35 6 56 68 88
 Fax +31 35 5 25 70 06
 info@hamerskesber.nl
 www.schell.eu



Klimaatneutraal
 Drukwerk
 ClimatePartner.com/f0095-2203-1004

